

INFO

3/2021
www.alcaplast.hu

KIBILLENTHETŐ NYOMÓLAP INNOVATÍV TERMÉK UGYANAZON AZ ÁRON



- A FALSÍK ALATTI SZERELÉSI RENDSZEREK ÚJ GENERÁCIÓJA
- MŰANYAG ZUHANYFOLYÓKA FALHOZ ÉPÍTÉSHEZ

ALCA FALSÍK ALATTI SZERELÉSI RENDSZEREK INNOVÁCIÓJA 3



SLIM WC RENDSZEREK INNOVÁCIÓJA 9



KIBILLENTHETŐ NYOMÓLAPOK 10



WC TABLETTA ADAGOLÓ 12



A TURN NYOMÓLAP ÚJ KIALAKÍTÁSA 14



ANTIBAKTERIÁLIS FUN-BLACK NYOMÓLAP 16

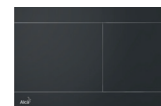

MŰANYAG ZUHANYFOLYÓKA FALHOZ ÉPÍTÉSHEZ 20



A80-DN32 MOSOGATÓ SZIFON 22



SZŰRŐ A SZENNYEZŐDÉSEK FELFOGÁSÁHOZ 23



ÚJDONSÁGOK ÁRLISTÁJA 24

FALSÍK ALATTI SZERELÉSI RENDSZEREK INNOVÁCIÓJA

Bemutatjuk a falsík alatti szerelési rendszerek felújított generációját, amelyek a gyors beépítés mellett fokozott kényelmet is kínálnak a felhasználók számára. A páratlan 15 éves garancia és a nyomólapok széles választéka magától értetődő.

A cikkszámok és kódok változatlanok maradnak.



BŐVEBBEN INFO 1/2021



INNOVÁCIÓ

4

FALSÍK ALATTI SZERELÉSI RENDSZEREK INNOVÁCIÓJA

A SAROKSZELEP
FELFOGATÁSÁNAK
INNOVÁCIÓJA

Egyszerűbb és gyorsabb csatlakozás a vízvezetékre

Innovatív tartály új egyrészes Schell sarokszeleppel.

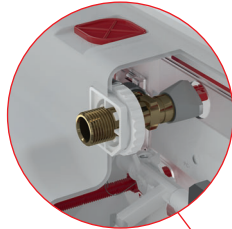
KÉSZLET FALBA RÖGZÍTÉSHEZ
EASY LOCK

Gyorsabb és egyszerűbb szerelés

Az új szerkezeti kialakítás lehetővé teszi a keret egyszerű falhoz rögzítését feleannyi idő alatt.

Pontos beállítás

Az utólagos beállításának lehetősége a keret szemben lévő oldalról imbuszkulccsal.

RÖGZÍTŐ NYÍLÁSOK

Univerzális szerelési lehetőségek

A keretben elhelyezett nyílások segítségével egyszerűbb a rendszer gipszkartonba, lakóegységekbe és faházakba való beszerelése.

ÚJ MEGBÍZHATÓ
TÖLTŐSZELEP

Csendes, gyors és rendkívül tartós

Speciálisan kifejlesztett 0,05 - 1,6 MPa (0,5-16 bar) nyomás tartománnyal. Kivételesen ellenálló a vízben lerakódott szennyeződésekkel szemben.

HORNYS MENETES SZÁR

WC-csésze egyszerűbb felszerelése

A hornyos menetes szárak segítségével gyorsabb a szerelés.

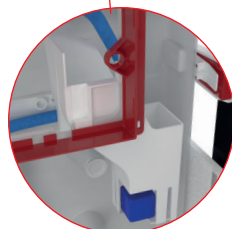

WC TABLETTA ADAGOLÓ

WC-csészék tökéletes higiénéja

Diszkrét és higiénikus megoldás minden típusú kerámia WC-csészéhez. Ideális az öblítőperem nélküli WC csészékhez.

100% kompatibilitás

Kompatibilis az összes ALCA WC rendszerrel (SLIM ÉS A WOOD RENDSZEREKEN KÍVÜL), BELEÉRTVE A RÉGEBBEN BEÉPÍTETT TÍPUSOKAT IS.

- Cseh Köztársaságban gyártott
- Páratlan garancia a piacon 15 év
- Pótalkatrészek elérhetősége 25 évig
- 100% kompatibilitás az összes ALCA nyomólappal

INNOVÁCIÓ

5

AM112 Basicmodul

WC tartály befalazáshoz

29 236
Ft

INNOVÁCIÓ

Mennyiség (csomagolás)	1 db
Méretek (db)	1050×480×140 mm
EAN	8595580550493

AM100/1000 Alcamodul

Falsík alatti szerelési rendszer befalazáshoz

36 093
Ft

INNOVÁCIÓ

Mennyiség (csomagolás)	1 db
Méretek (db)	1045×140×475 mm
EAN	8595580550448

AM100/850 Alcamodul

Falsík alatti szerelési rendszer befalazáshoz

38 387
Ft

INNOVÁCIÓ

Mennyiség (csomagolás)	1 db
Méretek (db)	1045×140×475 mm
EAN	8595580550455

AM115/1000 Renovmodul

Falsík alatti szerelési rendszer befalazáshoz

41 358
Ft

INNOVÁCIÓ

Mennyiség (csomagolás)	1 db
Méretek (db)	1045×140×475 mm
EAN	8595580550509

AM101/1120 Sádromodul

Falsík alatti szerelési rendszer száraz szereléshez (gipszkarton)

44 777
Ft

INNOVÁCIÓ

Mennyiség (csomagolás)	1 db
Méretek (db)	1130×145×520 mm
EAN	8595580549398

AM101/1120F Sádromodul

Falsík alatti szerelési rendszer száraz szereléshez (gipszkarton)

49 752
Ft

ÚJDONSÁG

Mennyiség (csomagolás)	1 db
Méretek (db)	1130×145×520 mm
EAN	8595580572709

AM101/1000 Sádromodul

Falsík alatti szerelési rendszer száraz szereléshez (gipszkarton)

48 726
Ft

INNOVÁCIÓ

Mennyiség (csomagolás)	1 db
Méretek (db)	1130×145×520 mm
EAN	8595580549961

AM101/850 Sádromodul

Falsík alatti szerelési rendszer száraz szereléshez (gipszkarton)

48 726
Ft

INNOVÁCIÓ

Mennyiség (csomagolás)	1 db
Méretek (db)	1130×145×520 mm
EAN	8595580549978

AM102/1120 Jádromodul

Falsík alatti szerelési rendszer száraz szereléshez (főképp panellakások fürdőszobáinak átépítéséhez)

57 381
Ft

INNOVÁCIÓ

Mennyiség (csomagolás)	1 db
Méretek (db)	1130×145×520 mm
EAN	8595580550004

INNOVÁCIÓ

6

AM102/1000 Jádromodul

Falsík alatti szerelési rendszer száraz szereléshez (főképp panellakások fürdőszobáinak átépítéséhez)



58 914
Ft

INNOVÁCIÓ

Mennyiség (csomagolás)	1 db
Méreték (db)	1130×145×520 mm
EAN	8595580550660

AM102/850 Jádromodul

Falsík alatti szerelési rendszer száraz szereléshez (főképp panellakások fürdőszobáinak átépítéséhez)



58 914
Ft

INNOVÁCIÓ

Mennyiség (csomagolás)	1 db
Méreték (db)	1130×145×520 mm
EAN	8595580550677

AM116/1120 Solomodul

Falsík alatti szerelési rendszer száraz szereléshez (térbe helyezhető)



100 205
Ft

INNOVÁCIÓ

Mennyiség (csomagolás)	1 db
Méreték (db)	1195×220×525 mm
EAN	8595580550516

AM100/1000E Alcamodul

Falsík alatti szerelési rendszer ECOLOGY befalazáshoz



37 992
Ft

INNOVÁCIÓ



Mennyiség (csomagolás)	1 db
Méreték (db)	1045×140×475 mm
EAN	8595580550554

AM115/1000E Renovmodul

Falsík alatti szerelési rendszer ECOLOGY befalazáshoz



43 536
Ft

INNOVÁCIÓ



Mennyiség (csomagolás)	1 db
Méreték (db)	1045×140×475 mm
EAN	8595580550547

AM101/1120E Sádromodul

Falsík alatti szerelési rendszer ECOLOGY száraz szereléshez (gipszkarton)



48 548
Ft

INNOVÁCIÓ



Mennyiség (csomagolás)	1 db
Méreték (db)	1130×145×520 mm
EAN	8595580549992

AM102/1120E Jádromodul

Falsík alatti szerelési rendszer ECOLOGY száraz szereléshez (főképp panellakások fürdőszobáinak átépítéséhez)



60 400
Ft

INNOVÁCIÓ



Mennyiség (csomagolás)	1 db
Méreték (db)	1130×145×520 mm
EAN	8595580550530

AM115/1000V Renovmodul

Falsík alatti szerelési rendszer szellőző előkészítéssel befalazáshoz



41 912
Ft

INNOVÁCIÓ



Mennyiség (csomagolás)	1 db
Méreték (db)	1045×140×475 mm
EAN	8595580550653

AM101/1120V Sádromodul

Falsík alatti szerelési rendszer szellőző előkészítéssel száraz szereléshez (gipszkarton)



45 673
Ft

INNOVÁCIÓ



Mennyiség (csomagolás)	1 db
Méreték (db)	1130×145×520 mm
EAN	8595580550615

INNOVÁCIÓ

AM102/1120V Jádromodul

Falsík alatti szerelési rendszer szellőző előkészítéssel száraz szereléshez (főképp panellakások fürdőszobáinak átépítéséhez)



56 950 Ft
INNOVÁCIÓ

Mennyiség (csomagolás)	1 db
Méreték (db)	1130×145×520 mm
EAN	8595580550639

AM119/1000 Renovmodul

Felülről vagy előlről működtethető falsík alatti szerelési rendszer befalazáshoz



54 193 Ft
INNOVÁCIÓ

Mennyiség (csomagolás)	1 db
Méreték (db)	1040×465×180 mm
EAN	8595580559847

AM119/850 Renovmodul

Felülről vagy előlről működtethető falsík alatti szerelési rendszer befalazáshoz



54 193 Ft
INNOVÁCIÓ

Mennyiség (csomagolás)	1 db
Méreték (db)	1040×465×180 mm
EAN	8595580563387

AM118/1000 Sádromodul

Felülről vagy előlről működtethető falsík alatti szerelési rendszer száraz szereléshez (gipszkarton)



64 796 Ft
INNOVÁCIÓ

Mennyiség (csomagolás)	1 db
Méreték (db)	998×526×178 mm
EAN	8595580559823

AM118/850 Sádromodul

Felülről vagy előlről működtethető falsík alatti szerelési rendszer száraz szereléshez (gipszkarton)



64 796 Ft
INNOVÁCIÓ

Mennyiség (csomagolás)	1 db
Méreték (db)	998×526×178 mm
EAN	8595580559830

AM112W Basicmodul

WC tartály befalazáshoz



32 484 Ft
INNOVÁCIÓ

Mennyiség (csomagolás)	1 db
Méreték (db)	1050×480×140 mm
EAN	8595580564063

AM101/1120W Sádromodul

Falsík alatti szerelési rendszer száraz szereléshez (gipszkarton)



49 752 Ft
INNOVÁCIÓ

Mennyiség (csomagolás)	1 db
Méreték (db)	1130×145×520 mm
EAN	8595580564025

AM101/850W Sádromodul

Falsík alatti szerelési rendszer száraz szereléshez (gipszkarton)



54 139 Ft
INNOVÁCIÓ

Mennyiség (csomagolás)	1 db
Méreték (db)	1130×145×520 mm
EAN	8595580565015

AM101/1500L Medic Assistant

Falsík alatti szerelési rendszer száraz szereléshez, állítható magasság – mozgáskorlátozott személyek számára



Ár külön kérésre
INNOVÁCIÓ

Mennyiség (csomagolás)	1 db
Méreték (db)	1686×835×654 mm
EAN	8595580554828

INNOVÁCIÓ

8

AM101/1300H Sádromodul

Falsík alatti szerelési rendszer száraz szereléshez (gipszkarton) – mozgáskorlátozott személyek számára



87 706
Ft

INNOVÁCIÓ

Mennyiség (csomagolás)	1 db
Méret (db)	1195×145×520 mm
EAN	8595580553920

AM116/1300H Solomodul

Falsík alatti szerelési rendszer száraz szereléshez (térbe helyezhető) – mozgáskorlátozott személyek számára

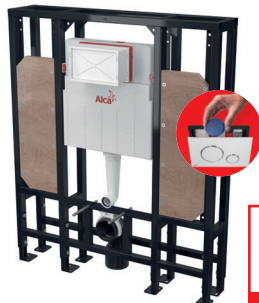

155 743
Ft

INNOVÁCIÓ

Mennyiség (csomagolás)	1 db
Méret (db)	1010×1285×210 mm
EAN	8595580550585

AM112 Basicmodul Slim

WC tartály befalazáshoz



32 355
Ft

INNOVÁCIÓ

Mennyiség (csomagolás)	1 db
Méret (db)	965×515×110 mm
EAN	8595580550981

AM1115/1000 Renovmodul Slim

Falsík alatti szerelési rendszer befalazáshoz



43 494
Ft

INNOVÁCIÓ

Mennyiség (csomagolás)	1 db
Méret (db)	1086×528×145 mm
EAN	8595580551292

AM1101/1200 Sádromodul Slim

Falsík alatti szerelési rendszer száraz szereléshez (gipszkarton)



55 144
Ft

INNOVÁCIÓ

Mennyiség (csomagolás)	1 db
Méret (db)	1210×140×590 mm
EAN	8595580551384

A SLIM WC-RENDSZEREK INNOVÁCIÓJA

Új helytakarékos könyök a szennyvízcső gyorsabb csatlakozására

A SLIM modulok teljes értékű WC rendszerek. Az új szennyvízcső könyökeknek köszönhetően, helyet takaríthat meg, amely garantálja a lehető legkisebb beépítési mélységet. Az új szerkezeti megoldás lehetővé teszi a szennyvízcsőre való gyorsabb csatlakozást.

Fékek a rögzítő lábakhoz az AM1101/1200 könnyebb telepítéséhez

A SLIM rendszer kerete átfogó újjításon ment keresztül. Az újjított keret már tartalmazza lábfékeket a szükséges magasság gyorsabb beállításához.



AM1101/1200 Sádromodul Slim

Falsík alatti szerelési rendszer száraz szereléshez (gipszkarton)

AM1115/1000 Renovmodul Slim

Falsík alatti szerelési rendszer befalazáshoz



új Slim
szennyvízcső
könyök

55 144
Ft

INNOVÁCIÓ

Mennyiség (csomagolás)

1 db

Méret (db)

1210×140×590 mm

EAN

8595580551384



új Slim
szennyvízcső
könyök

43 494
Ft

INNOVÁCIÓ

Mennyiség (csomagolás)

1 db

Méret (db)

1086×528×145 mm

EAN

8595580551292

ÚJDONSÁG

10

KIBILLENTHETŐ NYOMÓLAPOK A WC-TABLETTÁK KÖNNYŰ BEHELYEZÉSÉHEZ

A WC-tabletták egyszerűbb újratöltése érdekében a kiválasztott nyomólapok már ezzel a kibillenthető mechanizmussal vannak felszerelve. Ennek segítségével a nyomólap könnyen kibillenthető, bármilyen szerszám használata nélkül, dobja csak be a tablettát az adagolóba és a nyomólapot helyezze vissza. Természetesen a WC-tabletta adagoló más nyomólapokkal is használható, sőt még a régebbi típusoknál is.

- **A nyomólap könnyű eltávolítása**
- **Kompatibilis az összes ALCA WC-modullal, beleértve a régebbi típusokat is**
- **WC-tabletta adagolóval kombinálva higiénikus megoldást nyújt**
- **2021 óta a WC-tabletta adagoló az összes ALCA WC rendszer része (a Slim és Wood rendszerek kivételével)**



**A KIBILLENTHETŐ MECHANIZMUS
A NYOMÓLAPOK ÁRÁBAN**

A KIBILLENTHETŐ FLAT NYOMÓLAPOK ÁTTEKINTÉSE

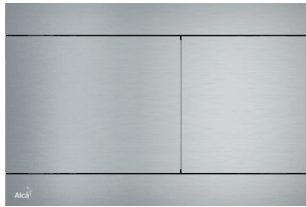

FUN
Alunox-matt



FUN-INOX
Rozsdamentes-félmatt

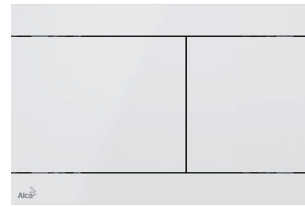

FUN-WHITE
Rozsdamentes-fehér fényes

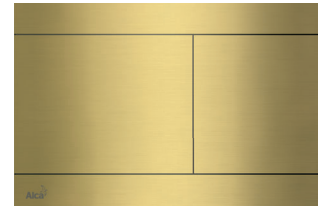

FUN-BRASS
Sárgaréz



FUN-ANTIC
Bronz-antic

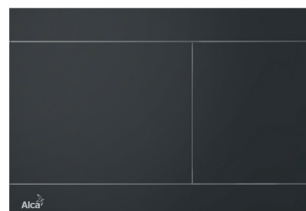

FUN-BLACK
Rozsdamentes-fekete-matt

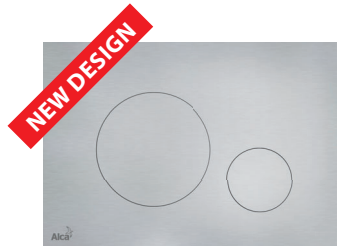

TURN
Alunox-matt

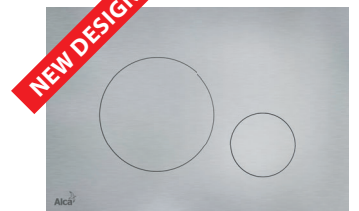

TURN-INOX
Rozsdamentes-félmatt



AIR
Alunox-matt

INDIVIDUAL NYOMÓLAPOK

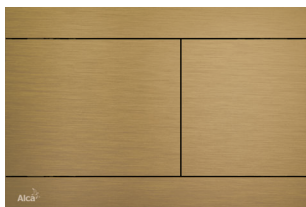

FUN-G-B
GOLD-szálcsiszolt matt



FUN-RG-B
RED GOLD-szálcsiszolt matt



FUN-N-B
NICKEL-szálcsiszolt matt



FUN-GM-B
GUN METAL-szálcsiszolt matt

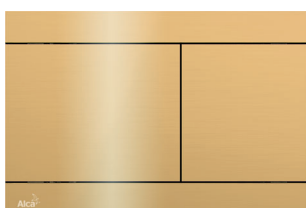

FUN-G-P
GOLD-fényes

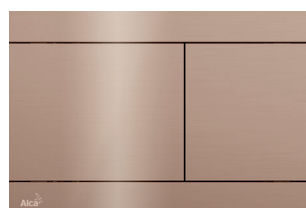

FUN-RG-P
RED GOLD-fényes

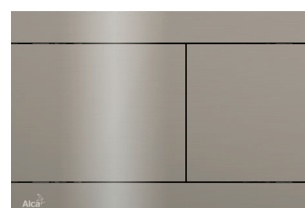

FUN-N-P
NICKEL-fényes

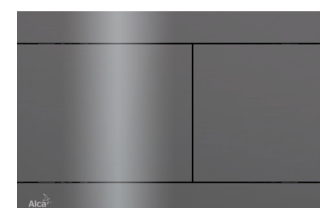

FUN-GM-P
GUN METAL-fényes

ÚJDONSÁG

12

WC TABLETTA ADAGOLÓ

- Minden felújított ALCA WC-rendszer része *
- DISZKRÉT TOALETT ILLATOSÍTÓ
- A WC-csésze higiénikus tisztasága - ideális megoldás a rimflow WC-csészékhez
- KÖNNYŰ KEZELHETŐSÉG
- ALKALMAS MINDEN TÍPUSÚ WC TARTÁLYHOZ
- Kompatibilis az összes ALCA falsík alatti szerelési rendszerekkel beleértve a régebbi típusokat is *

* (kivéve a Slim és WOOD rendszereknél)



AZ INNOVATÍV WC-RENDSZEREK RÉSZE

A WC-tabletta adagoló az összes felújított ALCA WC-rendszer része (a Slim és WOOD rendszerek kivételével), és benne van az árban.



KÜLÖN ADAGOLÓ A RÉGEBBI WC-RENDSZEREK SZÁMÁRA

A WC-tabletta adagoló utólagosan is **beszerelhető a már régebbi, beépített ALCA WC-rendszerekhez** (a Slim és WOOD rendszerek kivételével) jelölése P169.

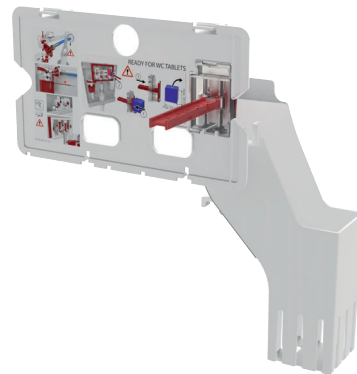

P169

WC tablettá adagoló

11 930
Ft

ÚJDONSÁG

Mennyiség (csomagolás)

24 db

Méret (db)

220×120×120 mm

EAN

8595580568405

WC-CSÉSZE ÉS A TARTÁLY TÖKÉLETES HIGIÉNIÁJA

WC TABLETTA ADAGOLÓ

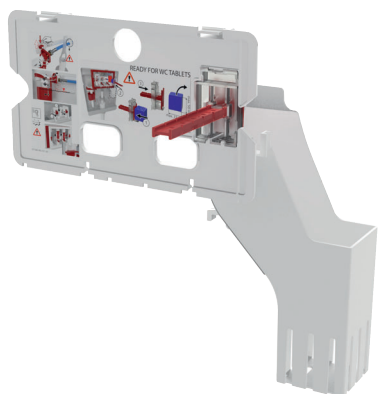

KIBILLENTHETŐ NYOMÓLAPOK A WC-TABLETTÁK KÖNNYŰ BEHELYEZÉSÉHEZ

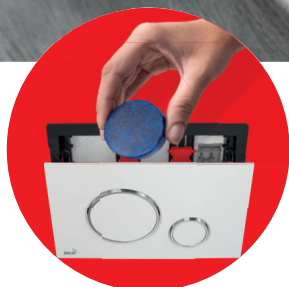

A kibillenthető nyomólap és a WC-tabletta adagoló kombinációja olyan rendszert alkot, amely lehetővé teszi a WC-csésze és egyben a tartály tökéletes higiéniájának tartós fenntartását.

Ezáltal már nem lesz szükség a WC-csészére akasztható hagyományos műanyag légfrissítőkre. Kényelmes megoldást kínálunk, ezáltal nagyszerű eredményeket ér el és időt takarít meg egyszerre.

Az adagolóban a tabletták fokozatosan feloldódnak és minden egyes öblítésnél biztosítja a WC-csésze higiénikus tisztaságát és illatosítja a toalettet. Univerzális megoldás **különböző WC-tablettákhoz** és beilleszthető **a régebbi, már beépített WC-rendszerekbe is.**

INNOVÁCIÓ

14

A TURN NYOMÓLAP ÚJ KIALAKÍTÁSA

A formatervezési ikon érinthetetlennek tűnhet. De meggyőződésünk, hogy megtaláltuk a módját, mivel tehetjük még funkcionálisabbá és elegánsabbá.

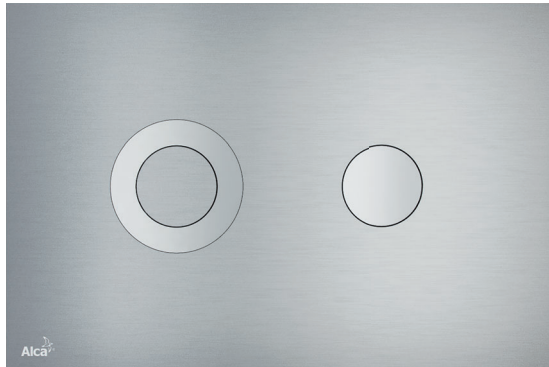
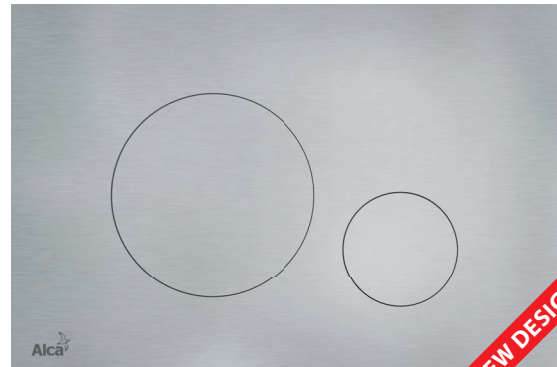
OLD**NEW**

INNOVÁCIÓ

15

TURN

Nyomólap a falsík alatti szerelési rendszerekhez, alunox-matt

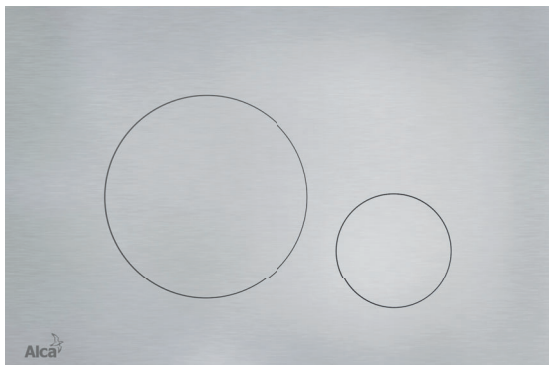
33 017
Ft
ÚJDONSÁG

Mennyiség (csomagolás)	10 db
Méreték (db)	255×85×175 mm
EAN	8595580523527

TURN-INOX

Nyomólap a falsík alatti szerelési rendszerekhez, rozsdamentes-félmatt

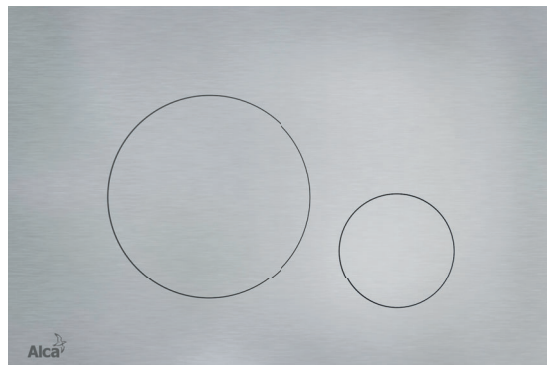
49 862
Ft
ÚJDONSÁG

Mennyiség (csomagolás)	10 db
Méreték (db)	255×85×175 mm
EAN	8595580531225

ÚJDONSÁG

16

WE



BLACK

FUN-BLACK NYOMÓLAP ROZSDAMENTES FEKETE-MATT KIVITELBEN

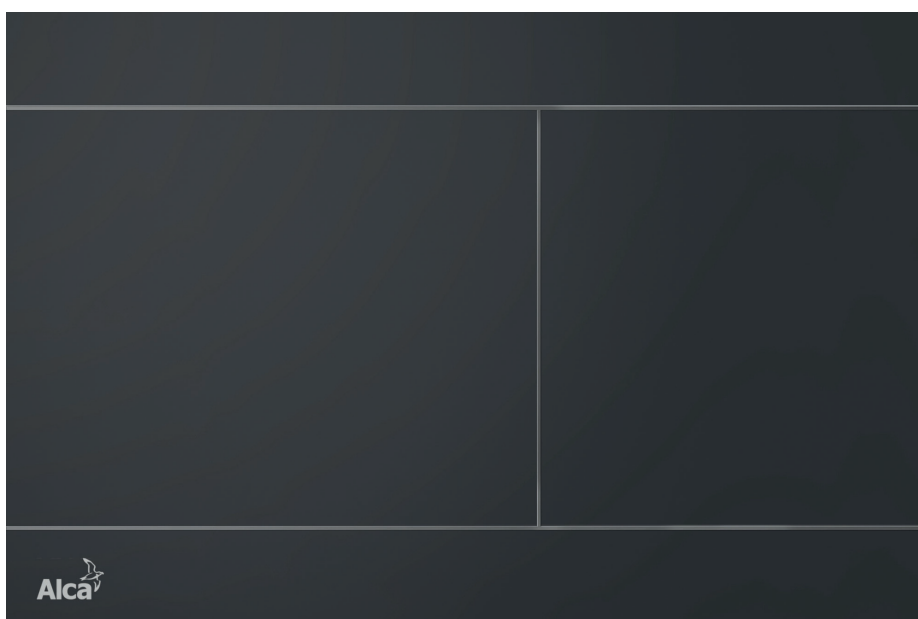

- Antibakteriális felület
- Világszínvonalú dizájn, minimalista megjelenés
- Ujjlenyomat mentes-védőréteg az ujjlenyomatok ellen
- Rendkívül vékony, csupán 5 mm-re emelkedik ki a burkolat fölé
- Kibillenthető mechanizmus



ÚJDONSÁG

17

FUN-BLACK

Nyomólap a falsík alatti szerelési rendszerekhez, rozsdamentes-fekete-matt

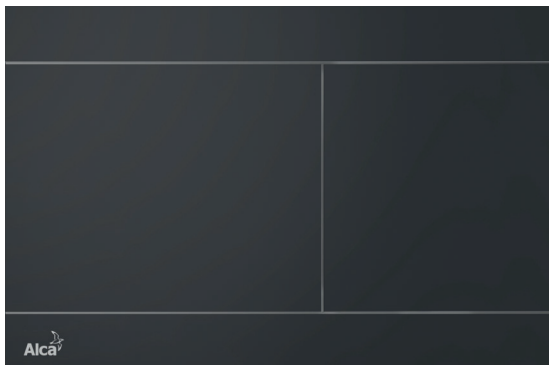
60 808
Ft

ÚJDONSÁG

Mennyiség (csomagolás)	10 db
Méret (db)	255x85x175 mm
EAN	8595580531195

ANTIBAKTERIÁLIS FELÜLETTEL ELLÁTOTT NYOMÓLAPOK ÁTTEKINTÉSE

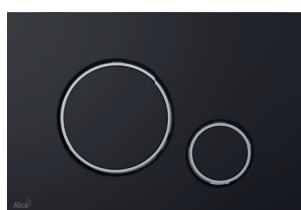

A kiválasztott fekete-matt és fehér-matt nyomólapok új antibakteriális felülettel rendelkeznek. A felső átlátszó lakk ezüst nanorészecskéket tartalmaz, amelyek antibakteriális tulajdonságokkal rendelkeznek, és megakadályozzák a nem kívánt mikroorganizmusok terjedését a nyomólap felületén. Az antibakteriális WC-ülőkékkel együtt így könnyebben ellenállhat a baktériumok terjedésének a fürdőszobájában.

**M778**

Fekete-matt/krómfényes

**M776**

Fehér-matt/krómfényes

**M678**

Fekete-matt

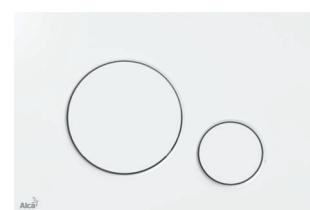
**M676**

Fehér-matt

**M578**

Fekete-matt

**M576**

Fehér-matt

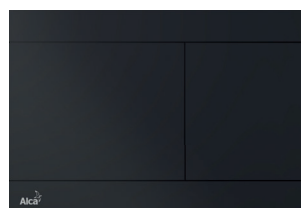
**FUN-BLACK**

Rozsdamentes-fekete-matt

**M278**

Fekete-matt

FEKETE-MATT TERMÉKEK ÁTTEKINTÉSE

**APZ10BLACK Simple**

Zuhanyfolyóka peremmel perforált rácsokhoz,
fekete-matt

**APZ1BLACK**

Zuhanyfolyóka peremmel perforált rácsokhoz,
fekete-matt

**APZ101BLACK Low**

Zuhanyfolyóka peremmel perforált rácsokhoz,
fekete-matt

**PURE BLACK**

Rács a zuhanyfolyókához, fekete-matt

**M278**

Nyomólap a falsík alatti szerelési
rendszerekhez, fekete-matt

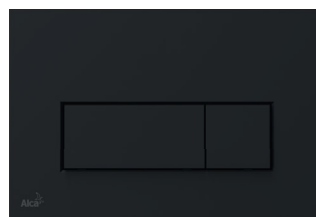
**M578**

Nyomólap a falsík alatti szerelési
rendszerekhez, fekete-matt

**M678**

Nyomólap a falsík alatti szerelési
rendszerekhez, fekete-matt

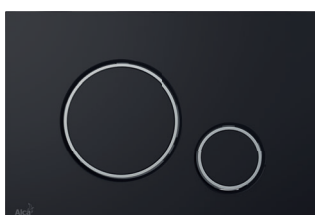
**M778**

Nyomólap a falsík alatti szerelési
rendszerekhez, fekete-matt/króm-fényes

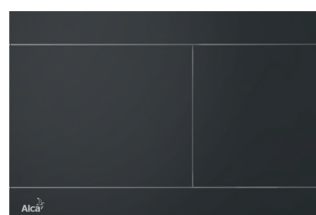
**FUN-BLACK**

Nyomólap a falsík alatti szerelési
rendszerekhez, rozsdamentes-fekete-matt

FEKETE-MATT TERMÉKEK ÁTTEKINTÉSE



A400BLACK
DESIGN mosdósifon DN32,
fekete-matt



A4320BLACK
„U” alakú mosdósifon DN32, 5/4”
hollandi anyával, fekete-matt



A4000BLACK
Hosszabbító elem DN32, fekete-
matt



ARV001-BLACK
Sarokszelep szűrővel 1/2”x3/8”,
fekete-matt



ARV003-BLACK
Sarokszelep szűrővel 1/2”x1/2”,
fekete-matt



A392BLACK
CLICK/CLACK mosdó leeresztő 5/4”
túlfolyóval, fémből nagy dugóval
fekete-matt



A465BLACK-50
CLICK/CLACK lefolyó készlet,
fekete-matt



A49BLACK
Zuhanszifon LUX, fekete-matt



A55BLACK
Automata kádszifon készlet, fekete-matt



A507BLACK
CLICK/CLACK kádszifon készlet, fekete-matt



A564BLACK
Automata kádszifon túlfolyóval, fekete-matt

ÚJDONSÁG

20

MŰANYAG ZUHANYFOLYÓKA FALHOZ ÉPÍTÉSHEZ APZ30 WALL

A hagyományos APZ10 műanyag folyókatípust bővítettük a falhoz építhető APZ30 Wall folyókéval. Válassza ki az igényeinek leginkább megfelelő megoldást - a falhoz vagy a térben.

A falhoz helyezett folyóka megbízható és diszkrét megoldást nyújt. Ez lehetővé teszi, hogy a burkolat jobban kiemelkedjen, és kiemelve a zuhanykabin eleganciáját. Az egyszerűbb lejtés kialakítása már csak egy bónusz.

A merev függőleges szigetelő gallér 16mm-es fix távolsággal a folyókaháztól, lehetővé teszi 6-12 mm vastag burkolólapok használatát.



APZ30 Wall

Egyenes vonalú műanyag zuhanyfolyóka
függőleges gallérral falhoz építéshez

ÚJDONSÁG

MŰANYAG ZUHANYFOLYÓKA FALHOZ ÉPÍTÉSHEZ APZ30 WALL

APZ30 Wall

Zuhanyfolyóka peremmel perforált rácsokhoz függőleges gallérral falhoz építéshez (650, 750, 850 mm)

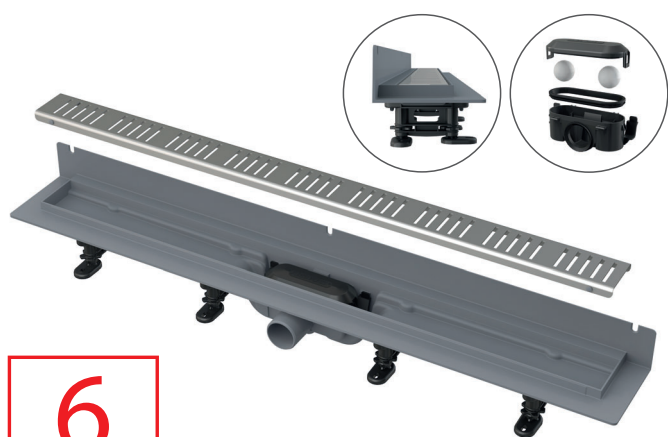

6
ÉV GARANCIA

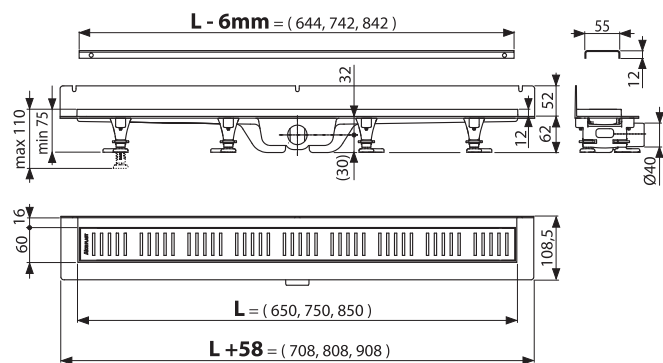

APZ30 Wall

Rozsdamentes-matt
Rács a csomag tartalma



MINDEN A CSOMAGBAN



A csomag tartalma

- folyóka
- rács
- vízszigetelő szalag a folyóka hosszában
- kombinált SMART bűzelzáró
- rögzítő készlet (csavarok, tiplik)
- rögzítő lábak
- szétszerelő horog

24 428
Ft

ÚJDONSÁG

Mennyiség (csomagolás) APZ30-650M	30 db
Méreték (db)	865x80x145 mm
Súly (db)	1,9727 kg
EAN	8595580571832

27 070
Ft

ÚJDONSÁG

Mennyiség (csomagolás) APZ30-750M	30 db
Méreték (db)	865x80x145 mm
Súly (db)	1,9727 kg
EAN	8595580571856

29 717
Ft

ÚJDONSÁG

Mennyiség (csomagolás) APZ30-850M	30 db
Méreték (db)	865x80x145 mm
Súly (db)	1,9727 kg
EAN	8595580571849

ÚJDONSÁG

22

A80-DN32

Csőszifon 5/4" hollandi anyával

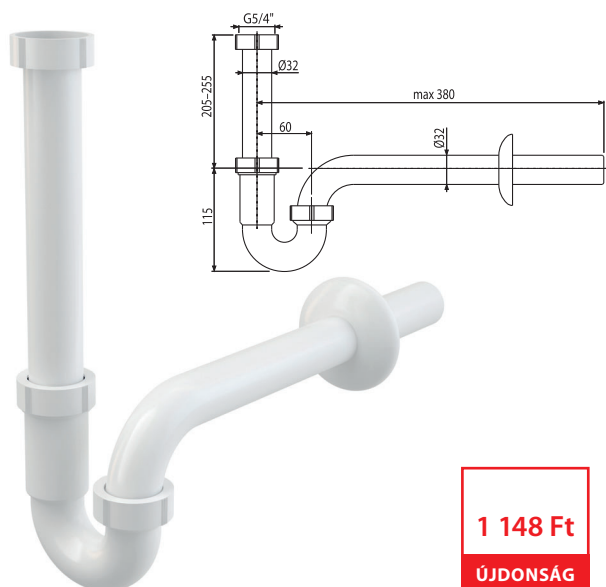

Mennyiség (csomagolás) A80-DN32	15 db
Méret (db)	310x80x200 mm
EAN	8595580572440

ÚJDONSÁG

23

SZŰRŐK AZ APZ2001, APZ2006, APZ2012, APZ2022 ZUHANYFOLYÓKÁKHOZ ÉS AZ A491 ZUHANYSZIFONHOZ

A szűrő a szennyeződések felfogására szolgál és egyben megakadályozza a szennyvízcső eltömődését.

NEW

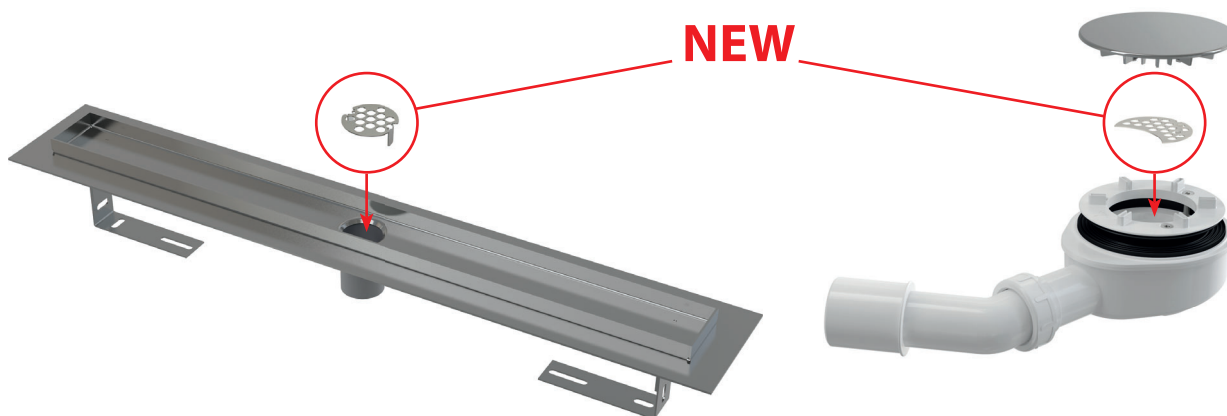
**P183-ND**

Rozsdamentes szennyfogó (APZ2001, APZ2006)



559 Ft

ÚJDONSÁG

Mennyiség (csomagolás)	1 db
Méret (db)	65x42x1 mm
EAN	8595580574406

P184-ND

Rozsdamentes szennyfogó (APZ2012, APZ2022)



559 Ft

ÚJDONSÁG

Mennyiség (csomagolás)	1 db
Méret (db)	70x46x1 mm
EAN	8595580574390

P185-ND

Rozsdamentes szennyfogó (A491CR, A492CR)















559 Ft

ÚJDONSÁG

Mennyiség (csomagolás)	1 db
Méret (db)	57x60x1 mm
EAN	8595580574383













ÁRLISTA

24

Kód	Kép	EAN	Leírás	Ár ÁFA nélkül
AM112		8595580550493	WC tartály befalazáshoz	29 236 Ft
AM100/1000		8595580550448	Falsík alatti szerelési rendszer befalazáshoz	36 093 Ft
AM100/850		8595580550455	Falsík alatti szerelési rendszer befalazáshoz	38 387 Ft
AM115/1000		8595580550509	Falsík alatti szerelési rendszer befalazáshoz	41 358 Ft
AM101/1120		8595580549398	Falsík alatti szerelési rendszer száraz szereléshez (gipszkarton)	44 777 Ft
AM101/1120F		8595580572709	Falsík alatti szerelési rendszer száraz szereléshez (gipszkarton)	49 752 Ft
AM101/1000		8595580549961	Falsík alatti szerelési rendszer száraz szereléshez (gipszkarton)	48 726 Ft
AM101/850		8595580549978	Falsík alatti szerelési rendszer száraz szereléshez (gipszkarton)	48 726 Ft
AM102/1120		8595580550004	Falsík alatti szerelési rendszer száraz szereléshez (főképp panellakások fürdőszobáinak átépítéséhez)	57 381 Ft
AM102/1000		8595580550660	Falsík alatti szerelési rendszer száraz szereléshez (főképp panellakások fürdőszobáinak átépítéséhez)	58 914 Ft
AM102/850		8595580550677	Falsík alatti szerelési rendszer száraz szereléshez (főképp panellakások fürdőszobáinak átépítéséhez)	58 914 Ft
AM116/1120		8595580550516	Falsík alatti szerelési rendszer száraz szereléshez (térbe helyezhető)	100 205 Ft
AM100/1000E		8595580550554	Falsík alatti szerelési rendszer ECOLOGY befalazáshoz	37 992 Ft













ÁRLISTA

25

Kód	Kép	EAN	Leírás	Ár ÁFA nélkül
AM115/1000E		8595580550547	Falsík alatti szerelési rendszer ECOLOGY befalazáshoz	43 536 Ft
AM101/1120E		8595580549992	Falsík alatti szerelési rendszer ECOLOGY száraz szereléshez (gipszkarton)	48 548 Ft
AM102/1120E		8595580550530	Falsík alatti szerelési rendszer ECOLOGY száraz szereléshez (főképp panellakások fürdőszobáinak átépítéséhez)	60 400 Ft
AM115/1000V		8595580550653	Falsík alatti szerelési rendszer szellőző előkészítéssel befalazáshoz	41 912 Ft
AM101/1120V		8595580550615	Falsík alatti szerelési rendszer szellőző előkészítéssel száraz szereléshez (gipszkarton)	45 673 Ft
AM102/1120V		8595580550639	Falsík alatti szerelési rendszer szellőző előkészítéssel száraz szereléshez (főképp panellakások fürdőszobáinak átépítéséhez)	56 950 Ft
AM119/1000		8595580559847	Felülről vagy előlről működtethető falsík alatti szerelési rendszer befalazáshoz	54 193 Ft
AM119/850		8595580563387	Felülről vagy előlről működtethető falsík alatti szerelési rendszer befalazáshoz	54 193 Ft
AM118/1000		8595580559823	Felülről vagy előlről működtethető falsík alatti szerelési rendszer száraz szereléshez (gipszkarton)	64 796 Ft
AM118/850		8595580559830	Felülről vagy előlről működtethető falsík alatti szerelési rendszer száraz szereléshez (gipszkarton)	64 796 Ft
AM112W		8595580564063	WC tartály befalazáshoz	32 484 Ft
AM101/1120W		8595580564025	Falsík alatti szerelési rendszer száraz szereléshez (gipszkarton)	49 752 Ft
AM101/850W		8595580565015	Falsík alatti szerelési rendszer száraz szereléshez (gipszkarton)	54 139 Ft

ÁRLISTA

26

Kód	Kép	EAN	Leírás	Ár ÁFA nélkül
AM101/1500L		8595580554828	Falsík alatti szerelési rendszer száraz szereléshez, állítható magasság – mozgáskorlátozott személyek számára	cena na vyžádání
AM101/1300H		8595580553920	Falsík alatti szerelési rendszer száraz szereléshez (gipszkarton) – mozgáskorlátozott személyek számára	87 706 Ft
AM116/1300H		8595580550585	Falsík alatti szerelési rendszer száraz szereléshez (térbe helyezhető) – mozgáskorlátozott személyek számára	155 743 Ft
AM1112		8595580550981	WC tartály befalazáshoz	32 355 Ft
AM1115/1000		8595580551292	Falsík alatti szerelési rendszer befalazáshoz	43 494 Ft
AM1101/1200		8595580551384	Falsík alatti szerelési rendszer száraz szereléshez (gipszkarton)	55 144 Ft
P169		8595580568405	WC tabletta adagoló	11 930 Ft
TURN		8595580523527	Nyomólap a falsík alatti szerelési rendszerekhez, alunox-matt	33 017 Ft
TURN-INOX		8595580531225	Nyomólap a falsík alatti szerelési rendszerekhez, rozsdamentes-félmatt	49 862 Ft
FUN-BLACK		8595580531195	Nyomólap a falsík alatti szerelési rendszerekhez, rozsdamentes-fekete-matt	60 808 Ft
APZ30-650M		8595580571832	Zuhanyfolyóka peremmel perforált rácsokhoz függőleges gallérral falhoz építéshez	24 428 Ft
APZ30-750M		8595580571856	Zuhanyfolyóka peremmel perforált rácsokhoz függőleges gallérral falhoz építéshez	27 070 Ft
APZ30-850M		8595580571849	Zuhanyfolyóka peremmel perforált rácsokhoz függőleges gallérral falhoz építéshez	29 717 Ft

ÁRLISTA

27

Kód	Kép	EAN	Leírás	Ár ÁFA nélkül
A80-DN32		8595580572440	Csőszifon 5/4" hollandi anyával	1 148 Ft
P183-ND		8595580574406	Rozsdamentes szennyfogó (APZ2001, APZ2006)	559 Ft
P184-ND		8595580574390	Rozsdamentes szennyfogó (APZ2012, APZ2022)	559 Ft
P185-ND		8595580574383	Rozsdamentes szennyfogó (A491CR, A492CR)	559 Ft

Az Alcaplast gyár szakértői csoportja mindig készen áll segítséget nyújtani a tervezés, beépítés, illetve termékeink projekt árának megállapítása során.

Cseh termék
ISO 9001:2015



Alca PLAST®

CSEH KÖZTÁRSASÁG

Alca Plast s.r.o.
Bratislavská 2846, 690 02 Břeclav
Tel.: 420 519 821 117 – CR eladása
Tel.: 420 519 821 041 – export
fax: +420 519 821 083
alcaplast@alcaplast.cz
www.alcaplast.cz

MAGYARORSZÁG

Alca Plast HU Kft.
Báthori István u. 24/C, 2900 Komárom
tel.: +36 34346031
mobil: +36 20 2798822
fax: +36 34346031
e-mail: z.meszaros@alcaplast.hu
www.alcaplast.hu